

Ici, la nature prépare vos vacances!



Livret d'accueil

"L' Espace Champêtre"

L' espace Champêtre - le Theil 19380 Saint-Sylvain

www.espacechampetre.com - espacechampetre@orange.fr

Bienvenue

Il existe en Corrèze un territoire collinéen unique, une faille géologique qui façonna l'originalité de toute cette région.

Nous sommes sur un point haut de cette terre, ici s'arrête la route goudronnée et commencent les chemins, une île qui surplombe les vallées environnantes et vous offre un espace de détente et une vue à 360°.

Nous vous remercions de votre confiance en ayant choisi de séjourner dans notre maison.

Nous vous souhaitons un excellent séjour
Ana & Jean Philippe

Nos contacts : 06 81 62 50 20 ou 06 86 64 43 77

Sur la colline



L' Histoire

Nous vous accueillons dans une maison paysanne traditionnelle corrézienne. C'est avec passion et respect de l'existant que nous l'avons restauré et aménagé au fil du temps avec un engagement d'écoconstruction.

Ce patrimoine fut certainement bâti au 19^e siècle.
Un pressoir daté de 1741, présage d'une occupation plus ancienne.

À l'emplacement du grand gîte "Estel" existait jusqu'en 1945, une petite maison traditionnelle corrézienne. Estel fut construit entre 1945, conçu et bâti par un seul homme avec quelques aides de voisinage. Un paysan bâtisseur, homme de tous les métiers, nous avons conservé à l'identique son travail de menuisier escalier, portes, planchers tout droit sortis des bois environnants.

Nous nous sommes installés ici en 1991.

La maison traditionnelle n'était plus habitée depuis 1945, clôturée derrière des murs de parpaings !



Venir à l'Espace Champêtre

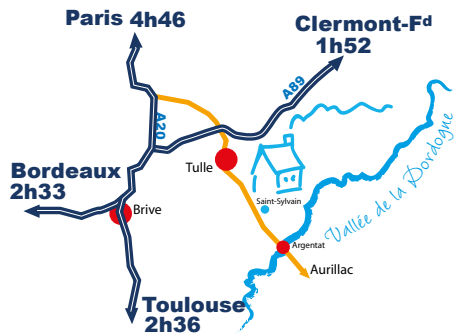

Par la route



L'Espace Champêtre
le Theil 19380 Saint-Sylvain

*Attention il y beaucoup
de Theil en corrèze !*



EN TRAIN À 16 MM

Gare de Tulle



BRIVE-PARIS - 5H 50

BORDEAUX - 3H 40

TOULOUSE - 3H 45



EN AVION À 53 MM

Aéroport
de Brive-Vallée de la
Dordogne

Tel : 05 55 22 40 00



LONDRES Stansted : 2 vols
hebdomadaires de fin mars à fin octobre
BRUXELLES Charleroi 2 vols
hebdomadaires, le jeudi et le dimanche
de fin mars à fin octobre
PORTO : 2 à 3 vols hebdomadaires, le
lundi, le mercredi et le vendredi toute
l'année

Guide de la maison



Arrivées 17h - 23h
Départs avant 14h

*Ces horaires peuvent être
aménagés sur demande*

Vos clés sont sur les portes des chambres



Code d'accès wifi
espacechampetre 2022- livebox 3EB0



Petit-déjeuner : horaires à votre convenance
Dîners : 8 h



L'Espace Champêtre
est ouvert aux animaux de compagnie

*Une restriction seulement, l'accès à l'intérieur des tentes lodges
leur est interdit compte tenu du sol non lavable et de la fragilité de
certains éléments.*



Si problème sur le réseau électrique merci de nous
contacter : 06 86 64 43 77 / 06 81 62 50 20

"Les lodges Prairie et Colline"

Livret d'accueil



19 m²
Côté Chambre

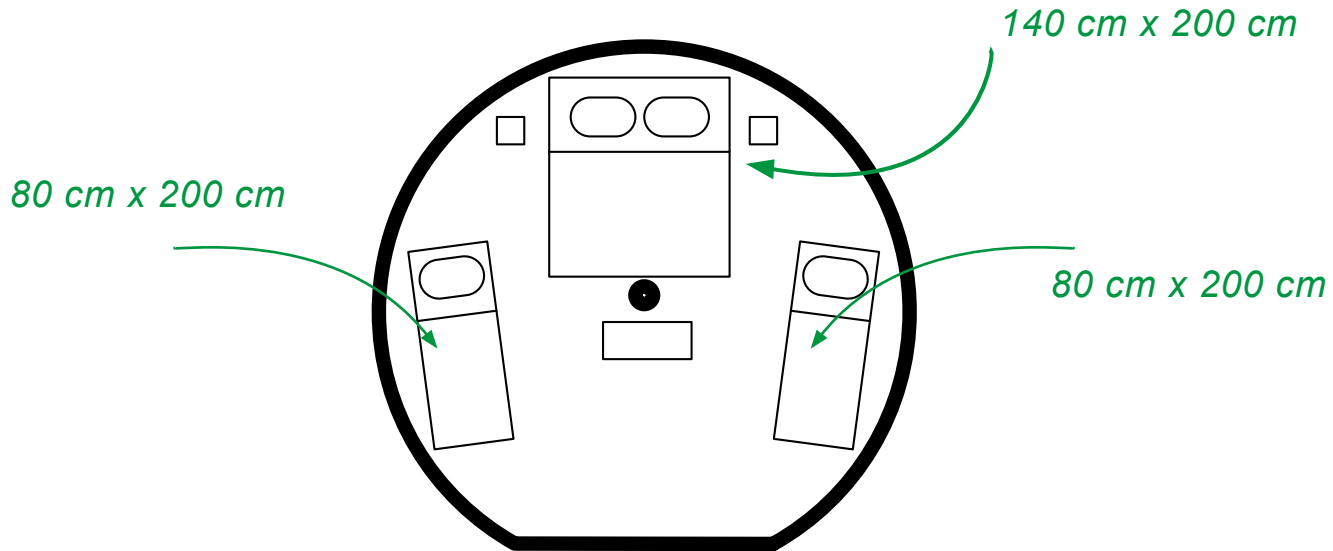
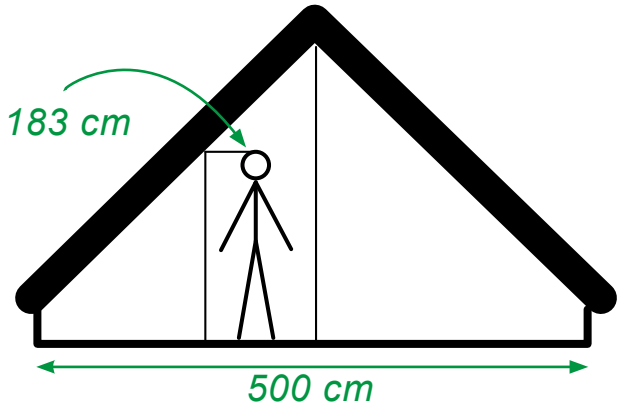

Côté Cuisine d'été ^{7 m²}

Vous disposez de tout le nécessaire de cuisine.



S'il vous arrive de casser certains objets, merci de nous le signaler avant votre départ.

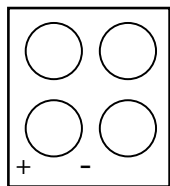

Plaque 4 feux

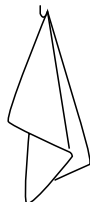

Linge de maison

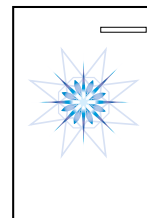

Réfrigérateur 223 L compartiment congélation

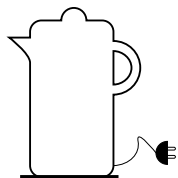

Bouilloire

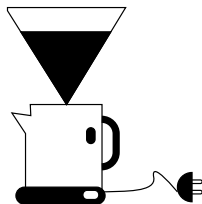

Cafetière

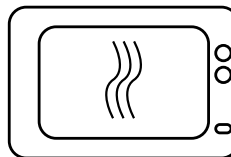

Four

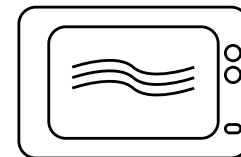

Four micro onde

Côté salle de bain ^{3 m²}



Douche

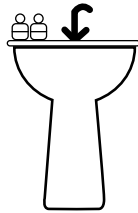

Lavabo

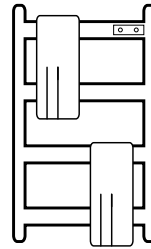

Radiateur d'appoint

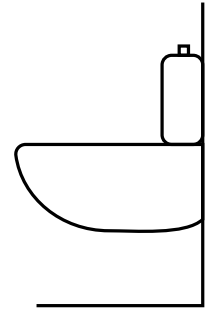

W-C

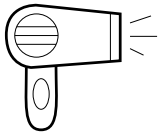

Sèche cheveux

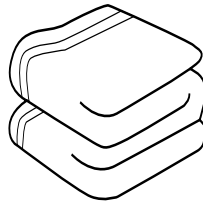

Serviettes
de toilette



Gel douche



Shampooing



Produits d'accueil

Côté Terrasse jardin

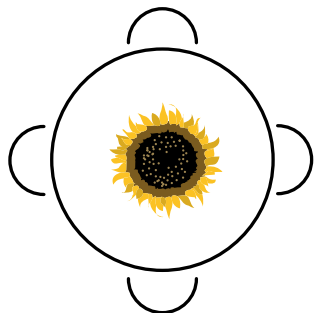

Salon de Jardin

*Merci de me mettre
à l'abri en cas
d'orage*

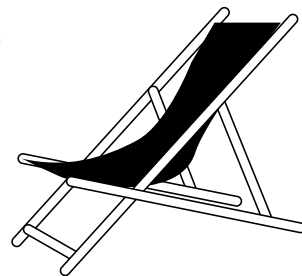

Chaises de jardin

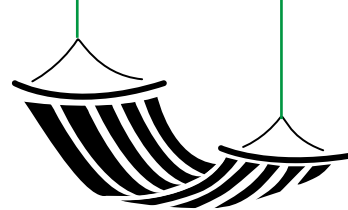

Hamacs

Les lodges dispose d'une petite terrasse et d'un parc privatif.

Vous pouvez aussi utiliser les espaces collectifs

la terrasse couverte de 50 m² ④, et la cuisine extérieure ③.

La visite aux chevaux se fait accompagner.



Le bassin des nénuphars est une source de découverte botanique. Les enfants doivent être surveillés et accompagnés par les parents.

Côté buanderie ^{10 m²}

Utiliser de préférence
le programme «rapide pro»

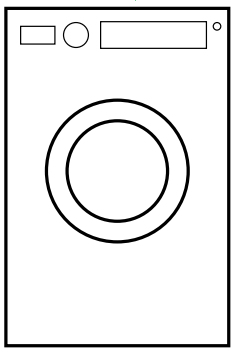

Lave-linge

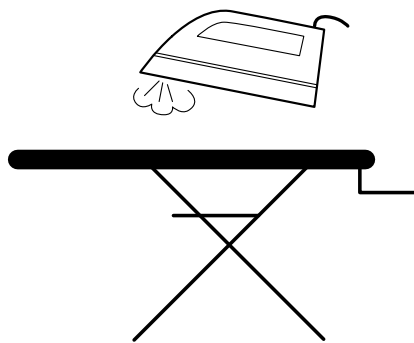

Centrale-vapeur
Table de repassage



Fil à linge

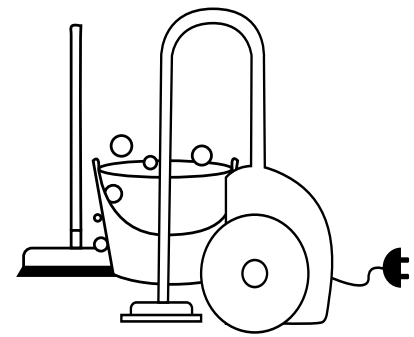

Matériel de ménage
Produits d'entretien

Le baby est derrière la cuisine extérieure

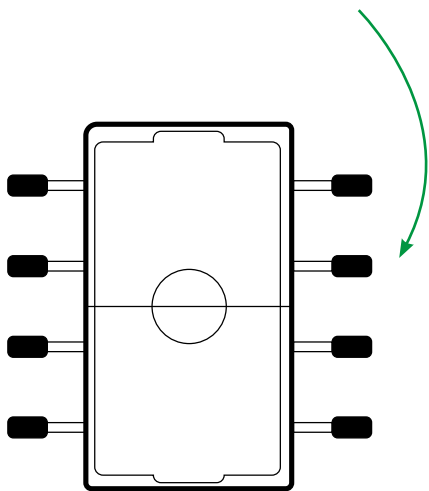

Baby foot

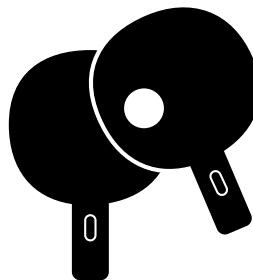

Ping-pong

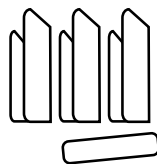

Molky

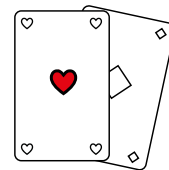

Divers jeux société

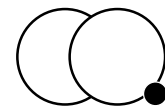

Pétanque

Les jeux sont à l'entrée de la terrasse.

Pensez à bien les ranger en fin de partie!

N'oubliez rien!

- Dans les prises
- Les petits jouets sous les lits et le canapé
- Dans le réfrigérateur
- Les produits salle de bain
- Les vêtements sur les portants
- D'éteindre les lumières et le radiateur salle d'eau
- De sortir les poubelles
- Le linge sur le fil extérieur

Numéros d'urgences

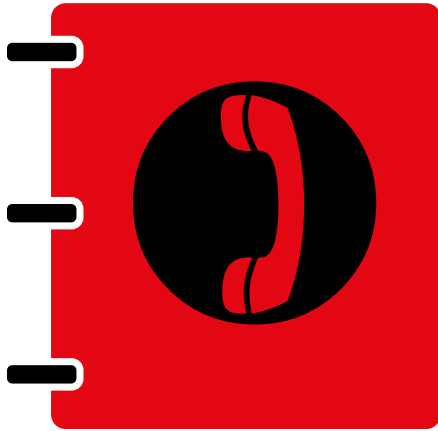

Urgence

⑮

Gendarmerie

⑰

Pompiers

⑱

Services



MAISON MÉDICALE ARGENTAT, 7 RUE EMMANUEL BERL 19400 ARGENTAT SUR DORDOGNE

MÉDECINS GÉNÉRALISTES :

DR DENIS TRONCHE / 05 19 64 03 02

DR CHRISTIAN LE PICARD-GOOS / 05 19 64 03 12

DR MARIA COTTU / 05 19 64 03 03

CENTRE HOSPITALIER DE TULLE 05 55 29 79 00

MAISON DE SANTÉ PLURIPROFESSIONNELLE DE BEYNAT: 05 55 92 69 65

PHARMACIES ARGENTAT/DORDOGNE



PHARMACIE CAZE : 05 55 28 00 10

PHARMACIE CENTRALE D'ARGENTAT 05 55 28 16 12

PHARMACIE LABROUE 05 55 28 10 16

PHARMACIE LAGUENNE 05 55 20 26 80



Boulangerie

Forgès (3 km) de 7 h 30 à 12 h. (sauf les dimanches et lundis).



Marchés de pays : ARGENTAT/DORDOGNE : TOUT LES JEUDIS MATINS

TULLE : SAMEDIS MATINS ET MERCREDIS MATINS

BEYNAT : DIMANCHES MATINS



CENTRES COMMERCIAUX : Argentat/Dordogne (casino ouvert le dimanche
- Super U ouvert dimanche matin - lidl - TradiCorrèze)



EPICERIE: Argentat/Dordogne

Le SILO Av. du 11 Novembre

05 87 06 02 82

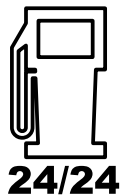
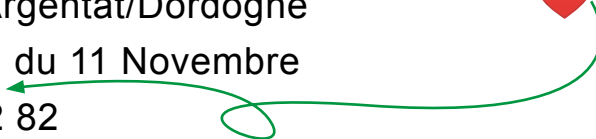

24/24

Argentat/Dordogne (casino) - Laguenne (Super U) - Tulle Centre leclerc)

Gérer les déchets

2 containers déchets sont à disposition au bout de la route d'accès (voir plan).

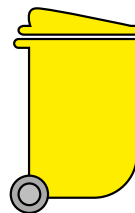
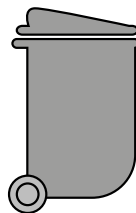

Le jaune accepte

Tous les emballages en plastique

Bouteilles, flacons, pots, barquettes, sachets, films plastique, tubes...

Tous les emballages en cartons

Briques alimentaires, cartonnettes, boîtes, sacs en papier...

Tous les emballages en métal

Bouchons, couvercles, capsules médicaments, boîtes de conserve, barquettes alu...

Le gris accepte



les sacs fermés (poubelle sous l'évier)

ordures ménagères, produits d'hygiène (mouchoirs, couches, protections hygiéniques, lingettes...), vaisselle cassée, éponges, petits objets en plastique...

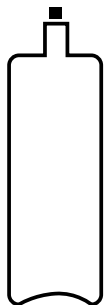

Les verres sont à déposer
dans la cuisine d'été ou dans le
container verre sur la place de
Saint-Sylvain

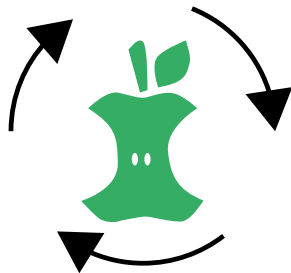

Les déchets organiques (petit sceau vert sous lévier de cuisine)
Un container au jardin (voir plan)

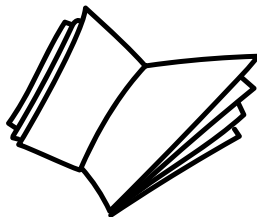

Triez et séparez
Tous les papiers : journaux, livres, magazines, prospectus,
catalogues, cahiers, enveloppes, impressions...

Infos touristiques

Nous sommes à votre disposition pour vous guider



Place da Maïa, 19400 Argentat-sur-Dordogne
05 65 33 22 00

<https://www.vallee-dordogne.com/>



VALLÉE DE LA DORDOGNE TOUR-MOBITOUR !

L'agenda, la météo, quoi faire, où dormir... Ça tient dans la main ! L'information est triée par proximité. Vous pouvez déposer des avis, visualiser sur une carte, suivre un itinéraire...

Le tout en mode connecté... ou en mode avion afin d'économiser son forfait data !



Téléchargez

Activités nautiques : Descendre la Dordogne en canoë, se balader en gabare, faire du canyoning ou s'initier au paddle en rivière...

Quoi de mieux que la Vallée de la Dordogne pour se jeter à l'eau.

Escalade, spéléologie, golf, sortie en montgolfière, en canoë, en radeaux, en paddle, à cheval, à bicyclette, à pied...

Bain de fraîcheur!



Ici nos piscines sont naturelles !

Vous avez fait de la route si il vous reste encore assez d'énergie vous pouvez vous rafraîchir aux cascades de Murel

A 9 MM EN VOITURE

prendre la direction d'Argentat / Dordogne. Au village de forgès tournez sur la 1^{ère} route à droite suivre les cascades de Murel.

La balade

CHEMIN DE FER,
CHEMIN DE TERRE



PDIPR

Le circuit balise Jaune
N° 12 passe devant
votre gîte.

Durée à pied : 2h45
Longueur : 9 km

Vous pouvez faire une
petite variante de 45
mm, retour par la petite
route en prenant le
circuit en contre sens à
droite en sortant du gîte →



à 10 km



Argentat sur Dordogne

Collonges la Rouge



à 40 km

Curemonte



à 35 km



Les Tours de Merle

à 24 km



Aubazine

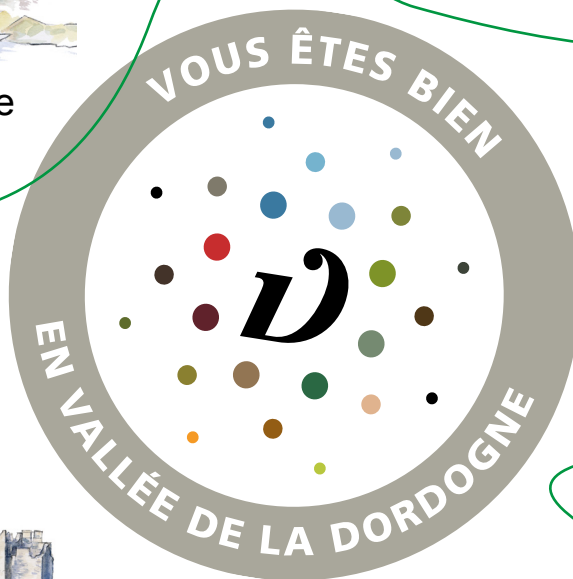

Après votre séjour

Vous pouvez partager votre séjour.

Merci pour toute l'attention et le respect des lieux qui accompagnera votre séjour.

Ana & Jean Philippe
l'Espace Champêtre

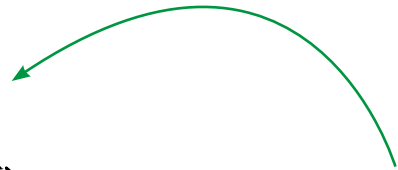

Si vous aimez écrire

*Vous pouvez
veiller le livre d'or*